



MONTAGEANLEITUNG

Geodome

MODEL 91013

Vor der Montage:

- Eine ebene Oberfläche mit einem ordnungsgemäßen Sicherheitsbereich vorbereiten (siehe Seite 12).
- Empfehlung für den Aufbau: 2 oder mehr Personen.

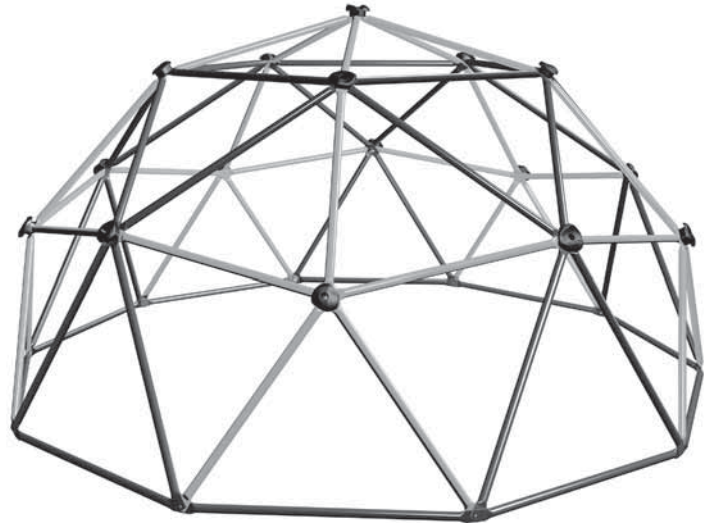

WICHTIG. Diese Anleitung aufheben für den Fall, dass Sie sich wegen Ersatzteilen an den Hersteller wenden müssen.

Erforderliche Werkzeuge

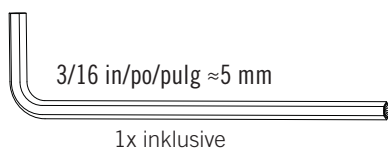

3/16 in/po/pulg ≈5 mm

1x inklusive

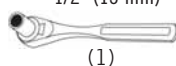

1/2" (13 mm)

(1)



(x2)

Inhaltsverzeichnis

Symbol-Legende.....	4
Notizen.....	5
Sicherheitshinweise.....	6
Sicherer Spielbereich.....	12
Montageanleitung.....	13
Wartungsanleitung.....	27
Registrierung.....	30
Warnhinweise.....	31
Garantie.....	33

Fragen?

Kontaktieren Sie den Lifetime Kundenservice:

Tel.Nr. **1-800-225-3865**
7:00–17:00 (Montag-Freitag) und 9:00
–13:00 am Samstag

Live Chat: www.lifetime.com/customerservice

Für den Kundenservice in Europa:
E-mail: cs@lifetimeproducts.eu

Modellnummer

(wird bei Fragen benötigt)
Model Nummer: 91013



ICON LEGEND / LÉGENDE DES ICÔNES / LEYENDA DE ÍCONOS



• Besagt, dass hier beim Lesen besondere Aufmerksamkeit erforderlich ist.



• Kennzeichnet die Bauteile, die in einem Abschnitt verwendet werden.



• Besagt, dass in einem bestimmten Abschnitt keine Bauteile erforderlich sind.



• Kennzeichnet die Hardware, die in einem Abschnitt verwendet werden.



• Besagt, dass in einem bestimmten Abschnitt keine Hardware erforderlich sind.



• Kennzeichnet die Werkzeuge, die in einem Abschnitt verwendet werden.



• Kennzeichnet, ob für einen bestimmten Schritt eine Bohrmaschine benötigt wird oder nicht.

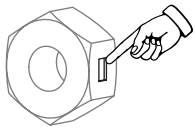

• Kennzeichnet die Verwendung einer Zentralbefestigungsmutter. Eine Mutter mit dieser Kennzeichnung erfordert zum Festziehen etwas Kraft. Somit wird eine spätere Lockerung verhindert.

Verwendung erfolgt auf eigenes Risiko!

Der Verwendung einer Bohrmaschine wird bei der Eindrehung von Bolzen abgeraten.

Ein Akkuschauber kann zum Eindrehen von Schrauben mit Vorsicht verwendet werden.





Die Nichtbeachtung der Warnhinweise kann schwerwiegende Verletzungen oder Sachschäden verursachen und die Gewährleistung erlischt.

Der Besitzer muss gewährleisten, dass alle Beteiligten Bescheid wissen und die Regeln für den sicheren Betrieb des Systems befolgen.

Versuchen Sie aus Sicherheitsgründen nicht, die Montage dieses Produkts durchzuführen, ohne die nachfolgende Anleitung sorgfältig zu befolgen. Die gesamte Verpackung und das Verpackungsmaterial auf vorhandene Bauteile und/oder auf zusätzliche Anleitungen überprüfen. Lesen Sie vor dem Beginn der Montage die Anleitung durch und identifizieren Sie die Bauteile mit dem Hardware-Indikator und der Teileliste in diesem Dokument. Ordnungsgemäße und vollständige Montage, Verwendung und Aufsicht sind wesentliche Faktoren für den ordnungsgemäßen Betrieb und zur Reduzierung des Unfallrisikos oder Verletzungsrisikos. Es besteht eine hohe Verletzungsgefahr, wenn dieses Produkt nicht ordnungsgemäß installiert, gewartet und betrieben wird.

- Besondere Vorsicht gilt, wenn für die Montage eine Leiter verwendet wird.
- Für diese Handlung werden 2 fähige Erwachsene empfohlen.
- Achten Sie darauf, dass Bauteile durch zu starkes Festziehen der Schrauben beschädigt werden können.
- Alle Personen sollen während der Montage eine Schutzbrille tragen.

Bitte benutzen Sie dieses Produkt mit Vorsicht um Verletzungen zu vermeiden.



Vor dem Beginn der Montage bitte lesen:

Anleitung für Installation und Bodenvorbereitung

- Die Geräte in einem Abstand von mindestens 2 m von Aufbauten oder Hindernissen, wie z.B. Zaun, Garage, Haus, überhängende Äste oder elektrische Leitungen entfernt auf ebenem und wasserdurchlässigem Boden aufstellen.
- Ausreichend Platz einplanen, damit die Kinder die Geräte sicher nutzen können.
- Aktive und ruhige Aktivitäten voneinander trennen. (Schaukel und Sandkasten)
- Spielplatzgeräte im eigenen Garten dürfen nicht auf harten Oberflächen wie Beton, Asphalt oder verdichteter Erde aufbauen. Ein Sturz auf eine harte Oberfläche kann beim Benutzer schwerwiegende Verletzungen verursachen (siehe Seite 7).
- Um Verletzungen zu vermeiden sind Kinder zu warnen, dass die Geräte erst nach fertiger Montage benutzt werden dürfen.
- Der Spielplatz muss frei von Hindernissen sein, sodass keine Verletzungen entstehen können.
- Das Gerät muss auf einer ebenen Fläche aufgebaut werden, damit es nicht umkippt.
- Bei weiteren Fragen rufen Sie unsere Kundendienstabteilung unter 1-800-225-3865 an.

BETRIEBSANLEITUNG

Beachten der folgenden Anleitung vermindert die Wahrscheinlichkeit von Verletzungen.

- Für die sichere Benutzung des Spielplatzes beträgt die Höchstzahl 6 Insassen, mit einem maximalen Gewicht von 272 kg.
- Als Aufsicht müssen Erwachsene Ort zur Verfügung stehen.
- Die Kinder sollen sich nicht in der Nähe von sich bewegenden Gegenständen aufhalten.
- Geräte nicht bewegen wenn sie benutzt werden.
- Kinder müssen angemessen bekleidet sein und passende Schuhe tragen. Schals oder ähnliche Gegenstände sind zu vermeiden.
- Bei Nässe sollen die Geräte nicht benutzt werden.



Merkblatt Verbraucherinformation

Auswahl des Schutzbelags. Bringen Sie unter um um die Spielgeräte schockabsorbierenden Schutzbelag an. Der Schutzbelag muss gemäß ASTM-Spezifikation F1292 eine geeignete Füllhöhe aufweisen.

Lockere Füllmaterialien mit Beibehaltung einer Mindestdiefe von 23 cm, z.B. Rindenmulch oder Gummimulch für Geräte bis zu einer Höhe von 244 cm und 23 cm Sand oder Schrot für Geräte bis zu einer Höhe von 152 cm. Eine anfängliche Füllhöhe von 30 cm komprimiert sich auf 23 cm und muss periodisch nachgefüllt werden.

Ein Minimum von 15 cm Schutzbelag für Spielgeräte verwenden, die eine Höhe von weniger als 122 cm aufweisen. Bei ordnungsgemäßer Einhaltung ist dies ausreichend.

Hinweis: Installieren Sie keine Spielplatzgeräte auf Beton, Asphalt oder andere harte Oberflächen. Ein Sturz auf solch eine Oberfläche kann eine schwere Verletzung erzeugen.

Den Schutzbelag regelmäßig auf Abnutzung überprüfen.

*Diese Informationen wurden aus den CPSC-Publikationen "Playground Surfacing--Technical Information Guide" und "Handbook for Public Playground Safety" extrahiert. Kopien dieser Berichte erhalten Sie per Postkarte an: Office of Public Affairs, U.S. Consumer Product Safety Commission, Washington, D.C., 20207 oder telefonisch unter der gebührenfreien Hotline: 1-800-638-2772.

Installieren Sie keine lose Füllung Oberflächen über harten Oberflächen wie Beton oder Asphalt.

Gegossene Oberflächen oder Vorgefertigte Gummifliesen – Sie können an der Verwendung anderer Oberflächen als lose Füllmaterialien interessiert sein – wie Gummifliesen oder gegossene Oberflächen.

Die Installation dieser Oberflächen erfordert in der Regel einen professionellen und ist kein "do-it-yourself"-Projekt.

Erweitern Sie die Oberfläche mindestens 2 m (6,6 Fuß) von der Ausrüstung in alle Richtungen.

Für To-fro-Schaukeln die schützende Oberfläche vor und hinter der Schaukel auf einen Abstand gleich der doppelten Höhe des oberen Balkens, von dem die Schaukel aufgehängt wird.

Bei Reifenschwingungen die Oberfläche in einem Kreis ausdehnen, dessen Radius der Höhe der Aufhängenden Kette oder des Seils entspricht, plus 2 m in alle Richtungen.

****Die maximale Fallhöhe für dieses Produkt beträgt 161 cm.
Wir empfehlen den Einsatz von 15 cm Rindenmulch****

Tabelle 1 - Füllhöhe des Materials welches benötigt wird

Material / Fallhöhe	(152 cm)	(183 cm)	(213 cm)	(274 cm)	(305 cm)	(335 cm)	(366 cm)
Rindenmulch		(15 cm)			(23 cm)	(30 cm)	
Hackschnitzel	--	(15 cm)	(23 cm)	--	--	--	(30 cm)
Feinsand	(15 cm)	--	(23 cm)	(30 cm)	--	--	--
Feiner Kies	--	(15 cm)	(23 cm)	--	(30 cm)	--	--
Gummiteile	--	--	--	--	(15 cm)	--	--

**Diese Daten stammen aus Tests unabhängiger Prüflaboratorien auf einer Tiefe von 15 cm unkomprimierten zerkleinerten Reifenproben, die von vier Herstellern hergestellt wurden. Es wird empfohlen, dass Personen, die geschredderte Reifen als Schutzflächenanforderungsprüfdaten des Lieferanten installieren möchten, die die kritische Höhe des Materials zeigen, wenn es gemäß ASTM F1292 getestet wurde.



Sicherer Spielbereich

Sicherheitsbereich— Das Gerät in einem Abstand von mindestens 2 Metern von Aufbauten und Hindernissen entfernt aufstellen, wie z.B. Zaun, Garage, Haus. Einen Aufprallbelag muss den gesamten Spielbereich bedecken.

Beziehen Sie sich auf das Beispiel unten.

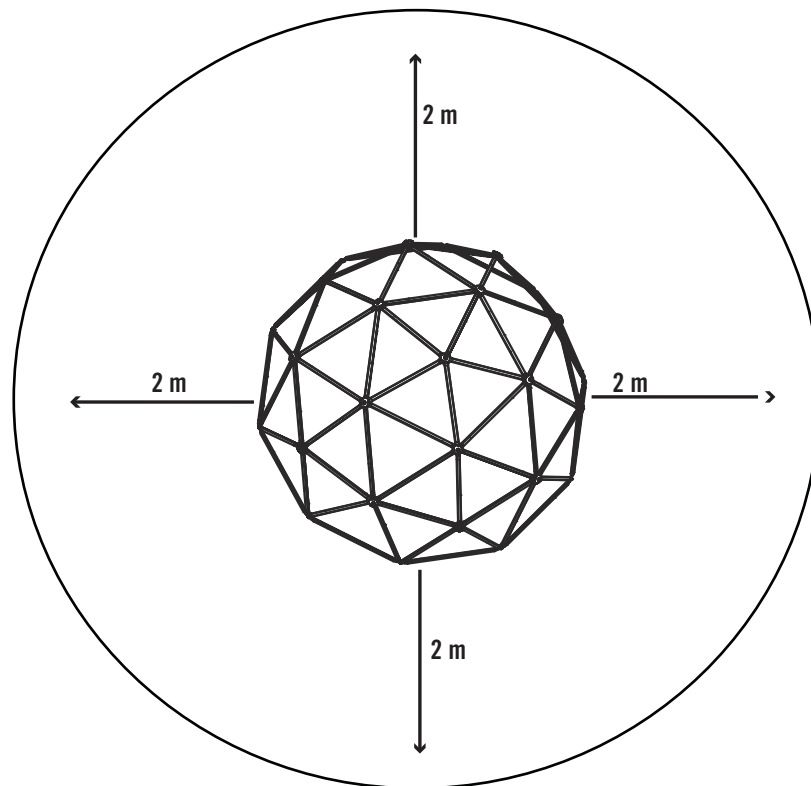

1

Montage des Geodome



Erforderliche Hardware

Inhalt der zweiten Box



Hardware - Blisterpackung

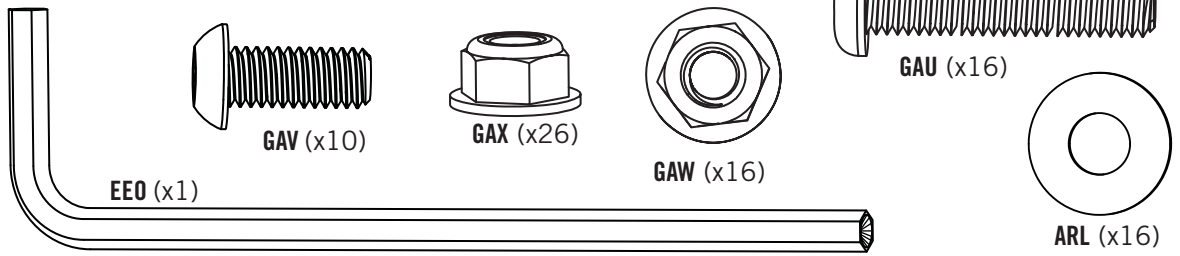

Ersatzteile

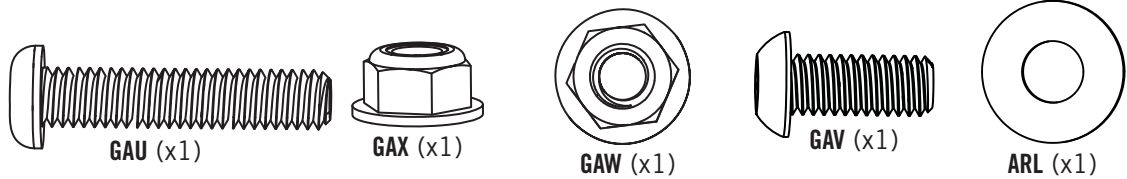
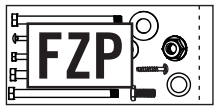

Erforderliche Teile

Inhalt der ersten Box



Metalteile



FZB (x30)

Kunststoffteile



EAC (x16)

1

Montage des Geodome



Erforderliche Teile

Inhalt der zweiten Box



Metalteile



FZC (x15)



FZE (x5)



FZD (x15)



Benötigte Werkzeuge



(1)



(1)

► Abschnitt 1

Erforderliche Werkzeuge

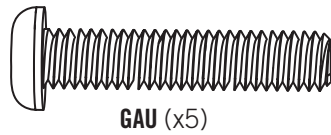
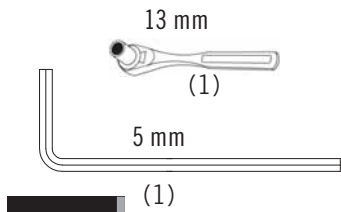

- Bei Aufbauproblemen scannen Sie folgenden Code um sich ein Aufbauvideo anzusehen

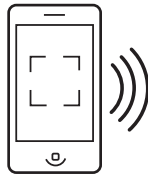

<http://go.lifetime.com/climbingdome>

1.1

- Ordnen Sie zwei grüne Rohre (**FZD**) und vier bronzene Rohre (**FZB**) in der Reihenfolge an, die durch die folgenden Zahlen angegeben wird. Schieben Sie durch die Rohre Schrauben und befestigen Sie diese mit einer Mutter. Ziehen Sie die Schrauben fest an.

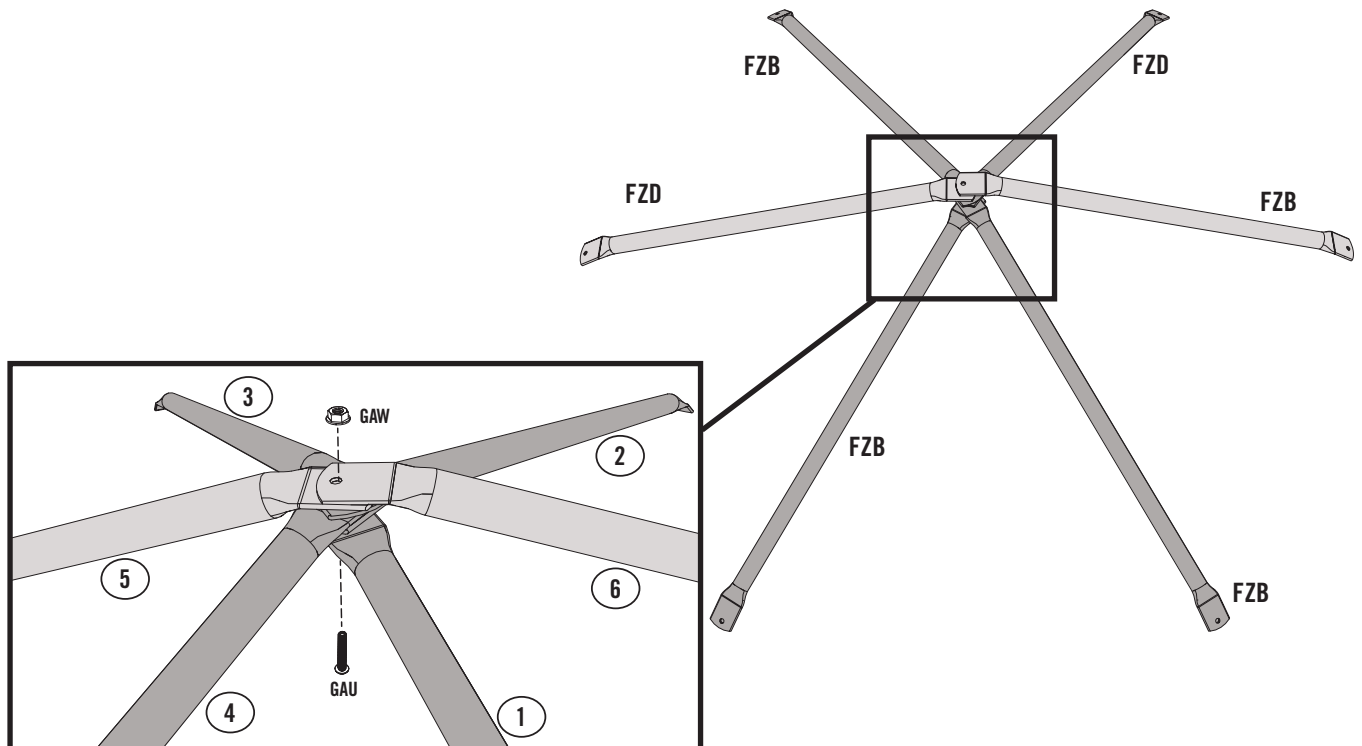

- Wiederholen Sie diesen Schritt vier weitere Male.

► Abschnitt 1 (Fortsetzung)

Erforderliche Werkzeuge und Hardware



1.2

- Befestigen Sie ein Bronzerohr (**FZB**) an der Unterseite der im vorherigen Schritt abgeschlossenen Baugruppe (Gelenk A) mit der angegebenen Hardware. Ziehen Sie die Nylock-Mutter zur späteren Entfernung nur mit den Fingern fest. Folgen Sie der gleichen Baugruppe für Gelenk B.

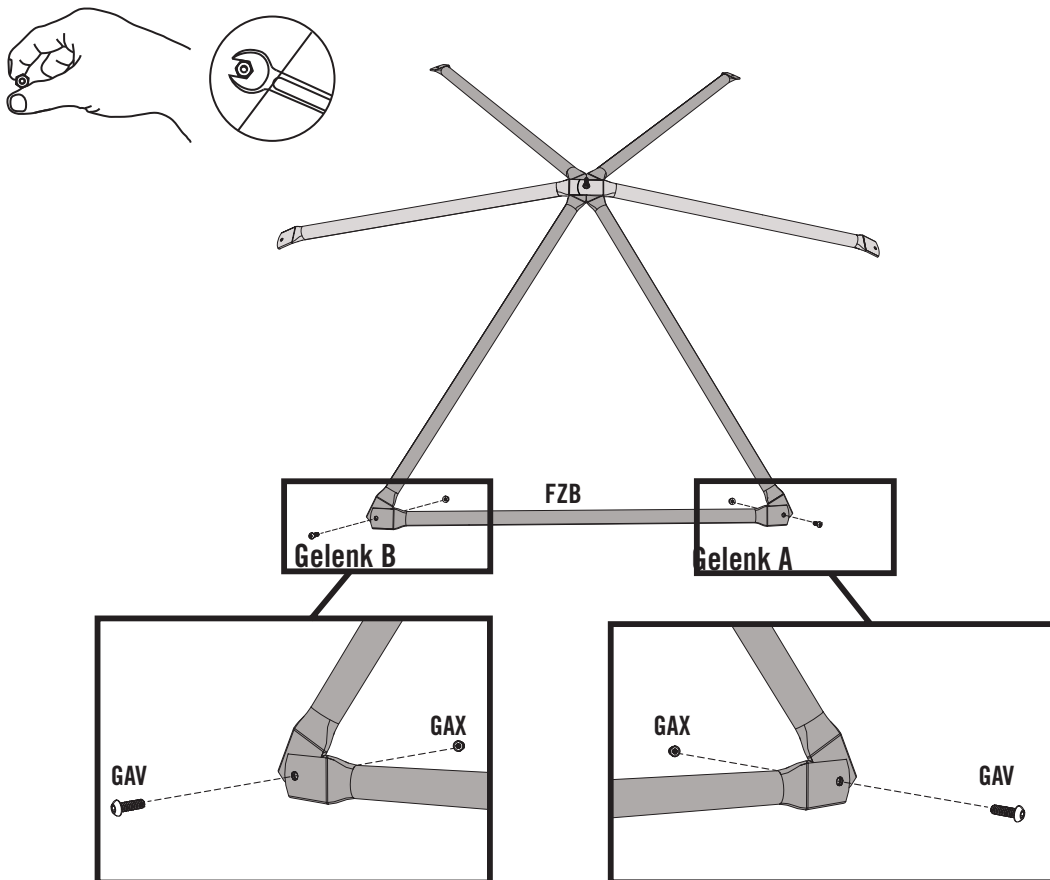

- Wiederholen Sie diesen Schritt für alle Teile

► Abschnitt 1 (Fortsetzung)

Erforderliche Werkzeuge und Hardware

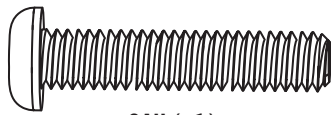

GAU (x1)



GAW (x1)

1.3

- Bringen Sie die in den Schritten 1.1 und 1.2 abgeschlossenen Baugruppen wie gezeigt zusammen. Platzieren Sie ein Grünes Rohr (**FZC**) über die bronzene Röhre (**FZB**) und sichern Sie die grünen und bronzene Rohre zusammen an der oberen Verbindung, wie unten gezeigt, indem Sie die Hardware angeben. Ziehen Sie die Flanschmutter (**GAW**) zur späteren Entfernung nur mit den Fingern fest.

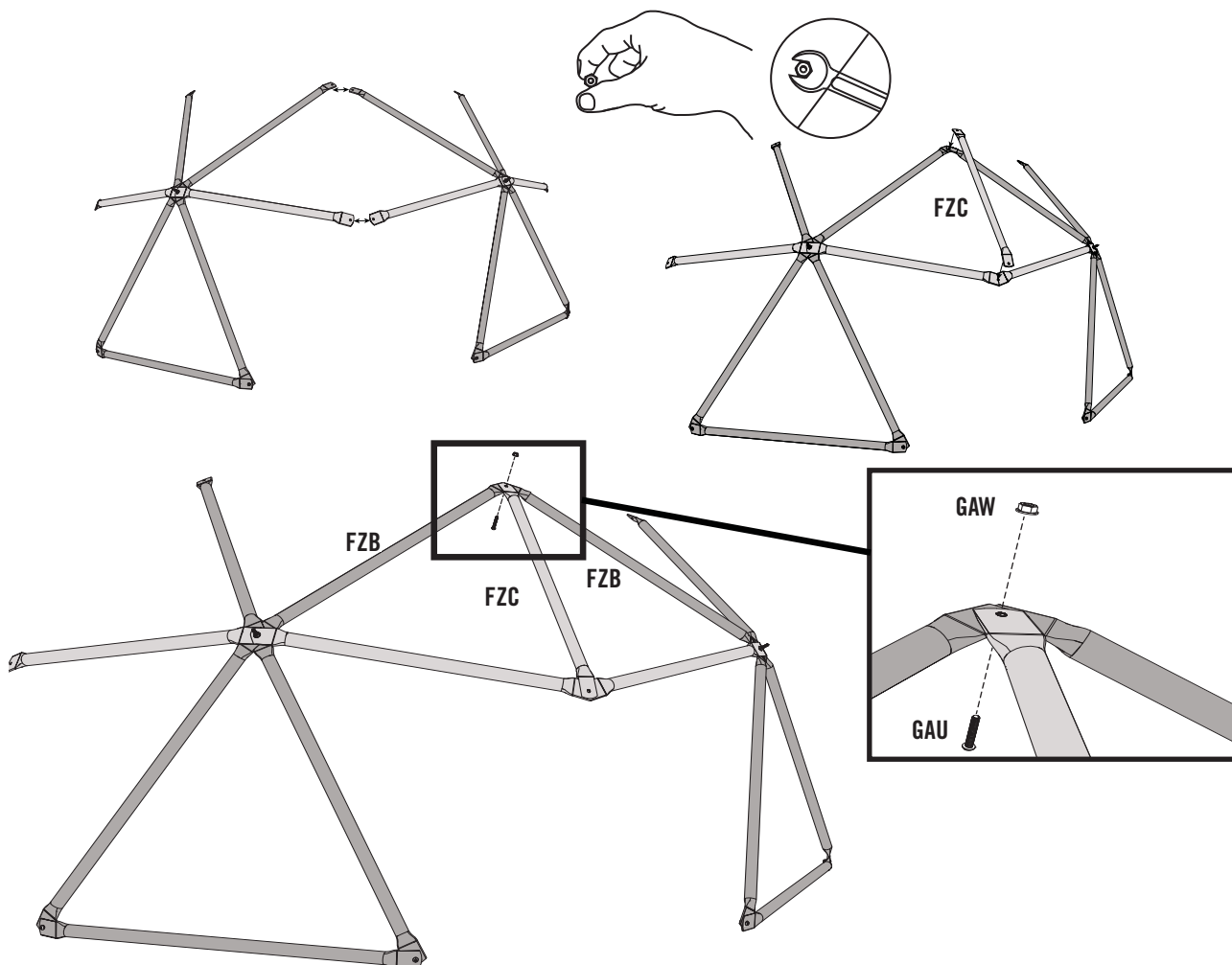

- Der Kletterdom sollte aufrecht stehen, um diesen Schritt und den Rest der Montage zu vervoll-



ständig.

► Abschnitt 1 (Fortsetzung)

Erforderliche Werkzeuge und Hardware

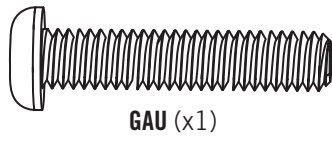
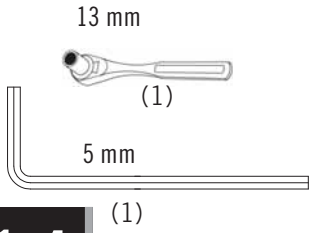

1.4

- Fügen Sie zwei zusätzliche Grüne Rohre (**FZC**) in der angegebenen Reihenfolge hinzu. Sichern Sie die Grünen Rohre (**FZC**) mit der Hardware wie angegeben. Die Schrauben ganz anziehen.

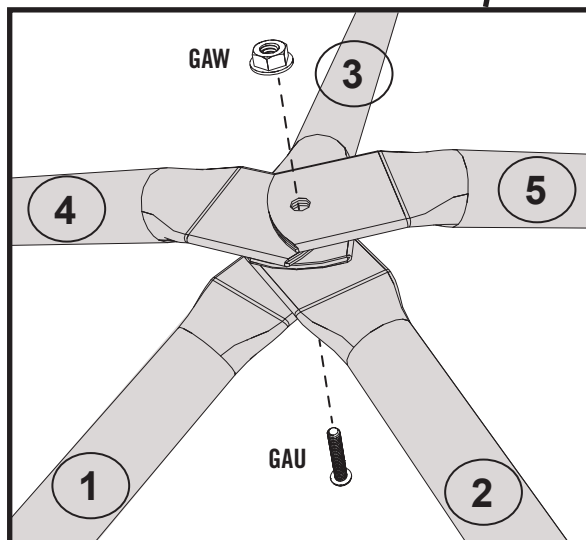
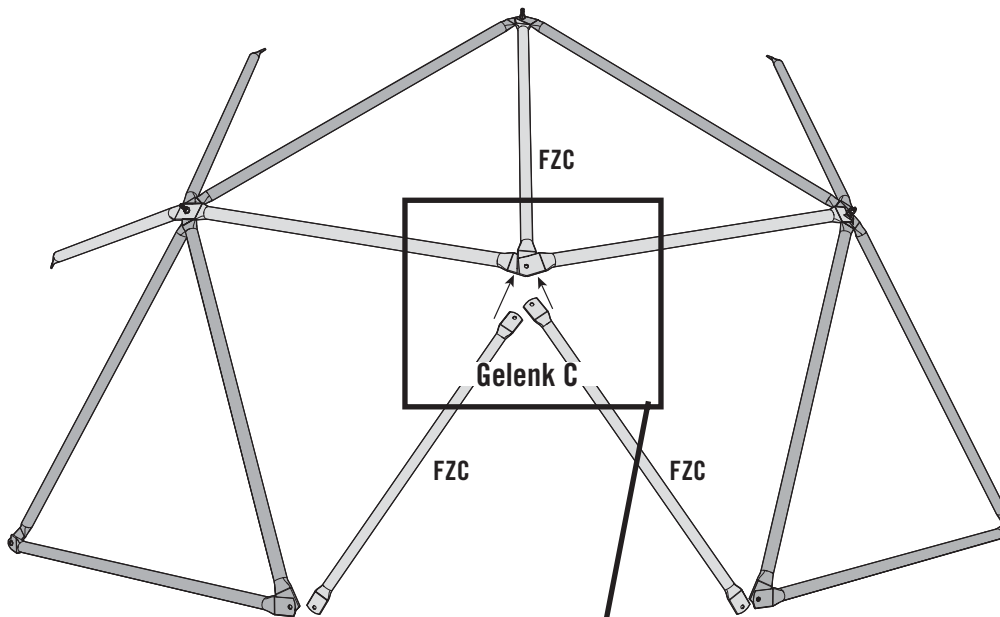

► Abschnitt 1 (Fortsetzung)

Erforderliche Werkzeuge und Hardware

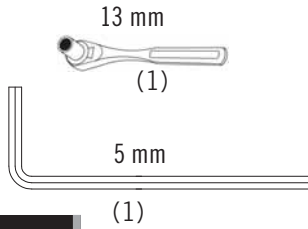

1.5

- Entfernen Sie Flansch-Sperrmutter (**GAX**) und den Bolzen (**GAV**) von den unteren beiden grünen Röhren (**FZC**). Platzieren Sie eine neue Bronze-Rohr (**FZB**) am unteren Rand der Bronze-Pentagon-Baugruppen. Sichern Sie die Bronzerohre (**FZB**) und die Grünen Röhre (**FZC**) durch Den Austausch der Schraube und der Flanschmutter. Ganz anziehen.

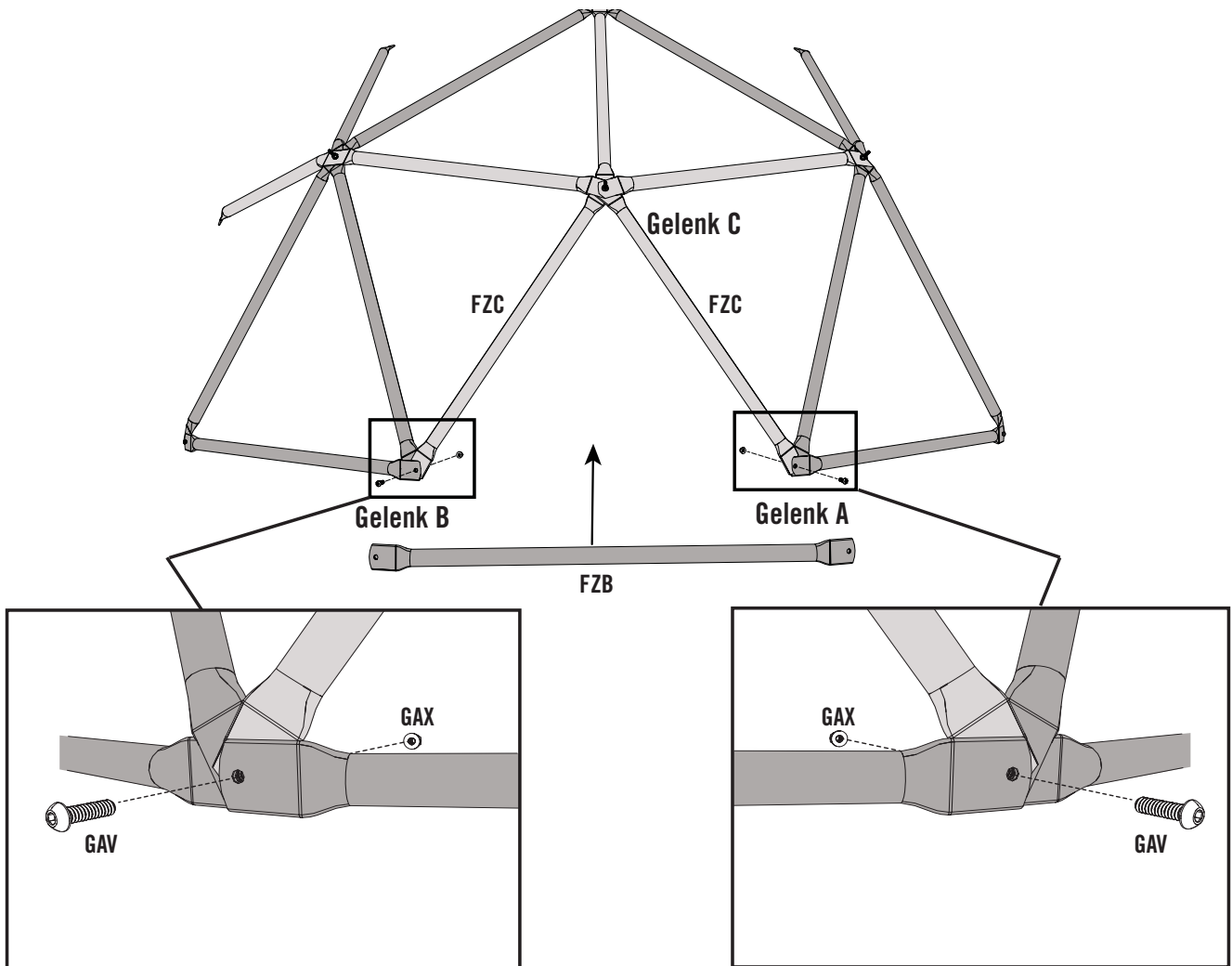

- Stellen Sie sicher, dass alle Schrauben auf der Unterseite in die gezeigte Richtung gehen, mit dem Kopf des Bolzens auf der Außenseite, um Verletzungen zu verhindern.

► Abschnitt 1 (Fortsetzung)

Erforderliche Werkzeuge und Hardware

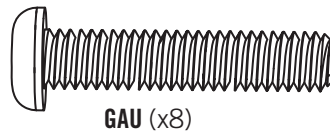
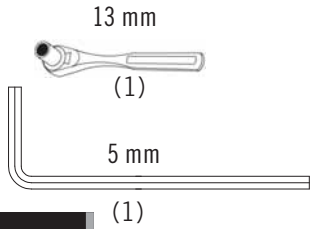

1.6

- Fügen Sie eine der in Schritt 1.2 abgeschlossenen Baugruppen hinzu, die in Schritt 1.5 abgeschlossen wurde. Verwenden Sie die Anweisungen von den Schritten 1.3, 1.4 und 1.5, um die Baugruppen anzuhängen. Fügen Sie die Teile aus Schritt 1.2 hinzu, um den Kreis abzuschließen.

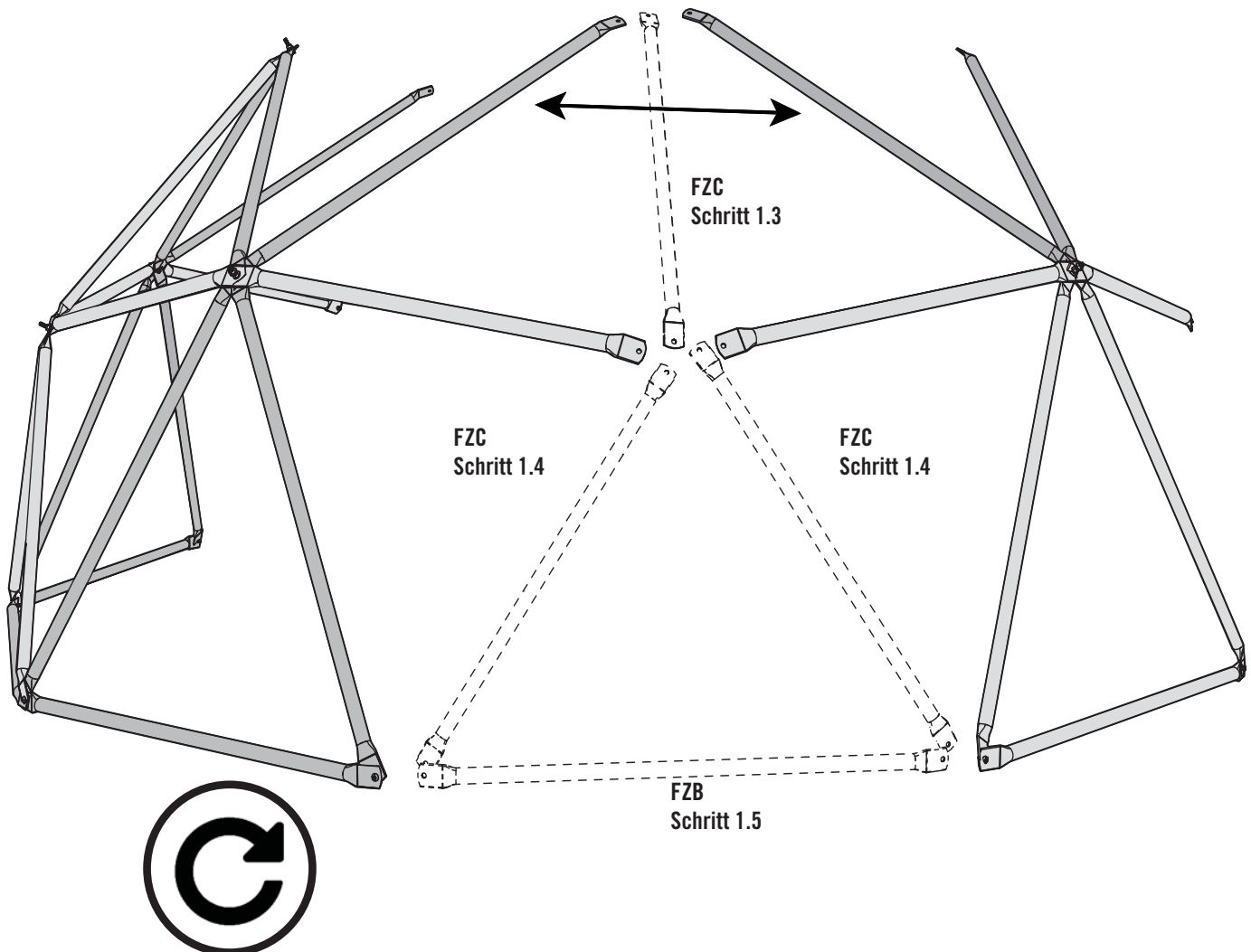

► Abschnitt 1 (Fortsetzung)

Erforderliche Werkzeuge und Hardware



1.7

- Sobald alle Schritte durch 1.6 abgeschlossen sind, ähnelt der Kletterdom dem folgenden Bild.

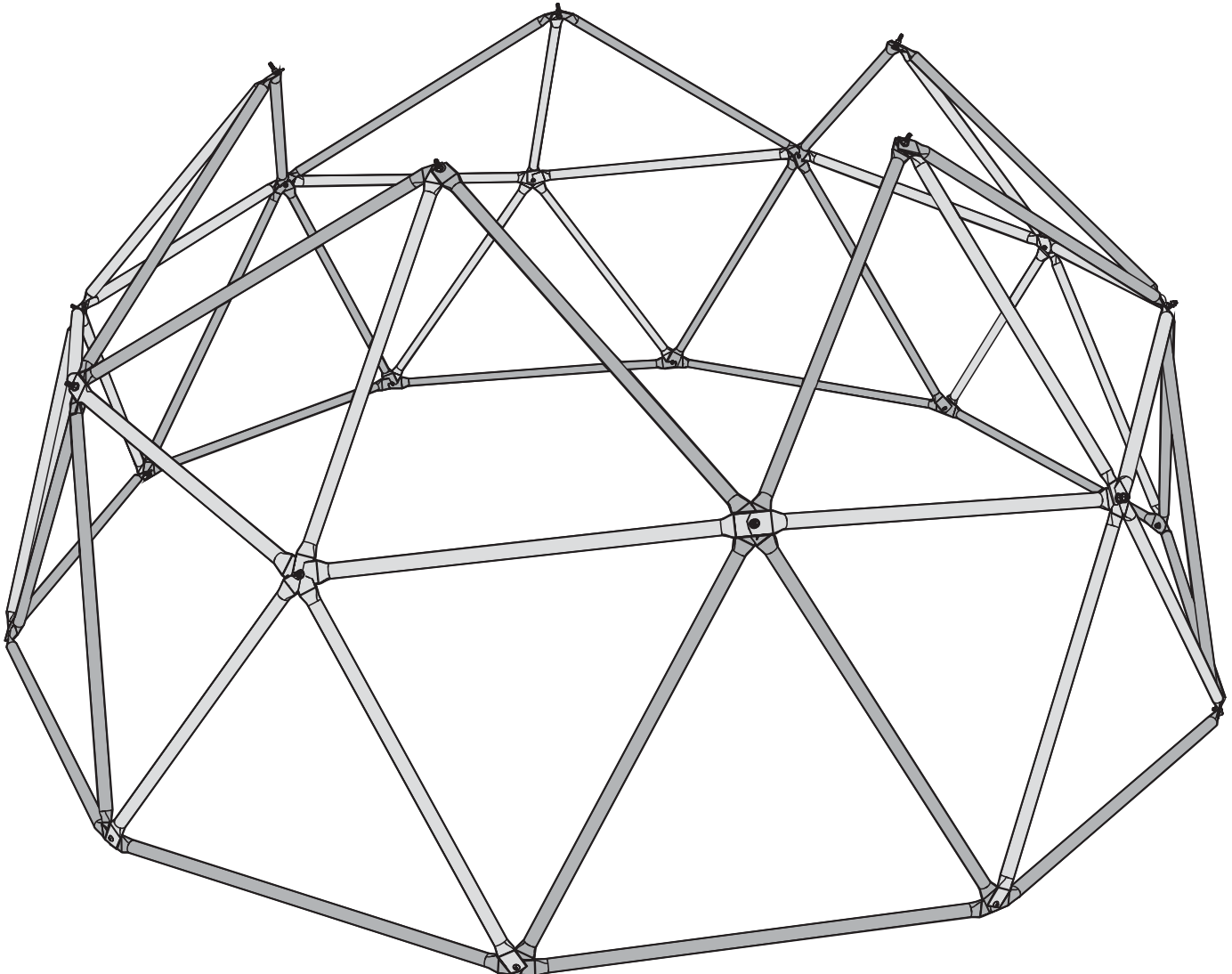

► Abschnitt 1 (Fortsetzung)

Erforderliche Werkzeuge und Hardware



1.8

- Entfernen Sie die Flanschnutter (**GAW**) an Gelenk D. Legen Sie das hinzugefügte Grüne Rohr (**FZD**) über den Bolzen (**GAU**) und zwei Bronzerohre (**FZE**) in der angegebenen Reihenfolge. Fingerfesten Sie die Flanschnutter (**GAW**).

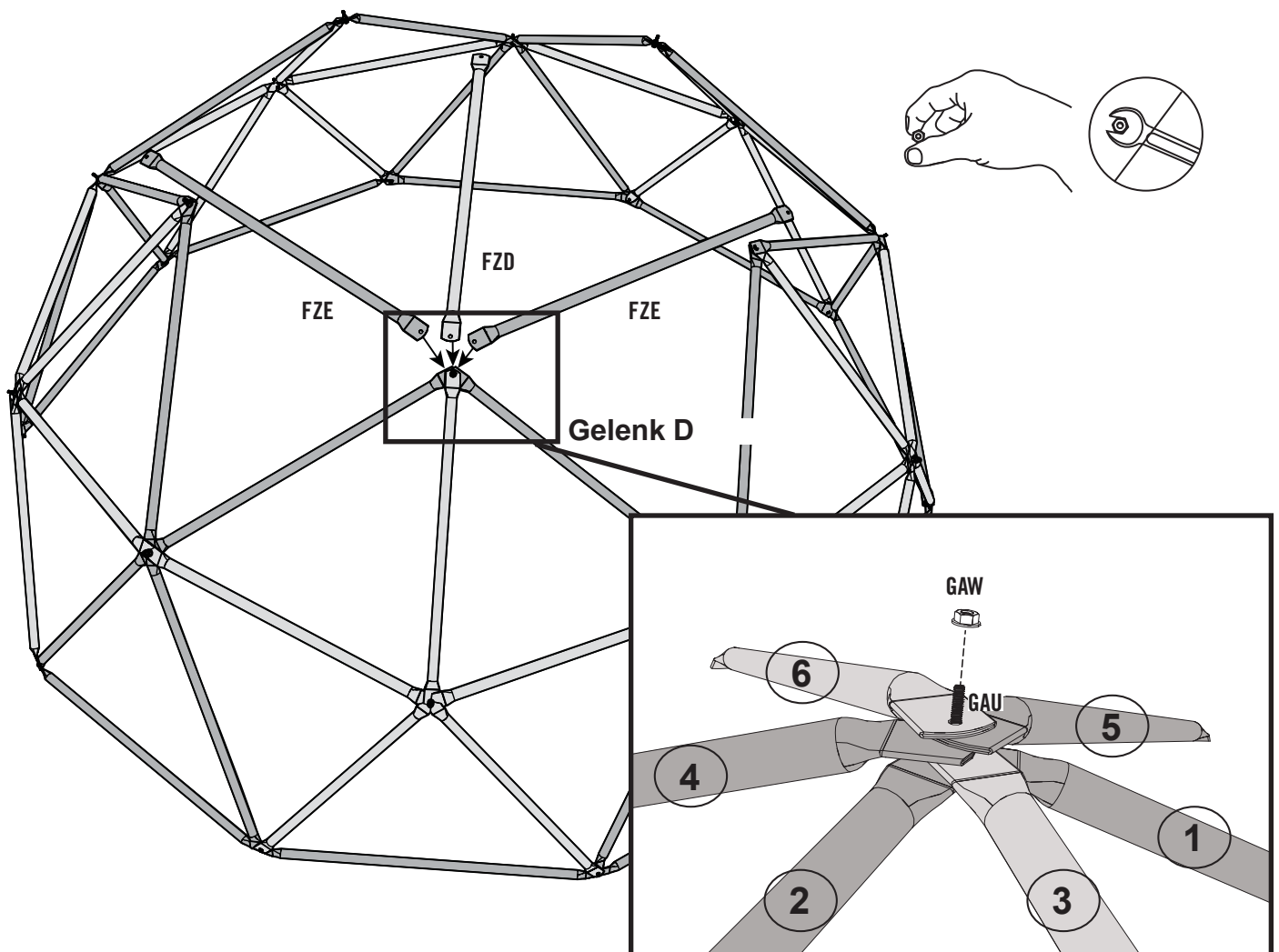

► Abschnitt 1 (Fortsetzung)

Erforderliche Werkzeuge und Hardware



1.9

- Entfernen Sie die Flanschnutter (**GAW**) am nächsten Gelenk D. Legen Sie das hinzugefügte Grüne Rohr (**FZD**) und ein Bronzerohr (**FZE**) über den Bolzen (**GAU**), in der angegebenen Reihenfolge. Befestigen Sie die Flanschnutter (**GAW**) mit den Fingern. Wiederholen Sie diesen Schritt für die nächsten beiden D-Verbindungen.

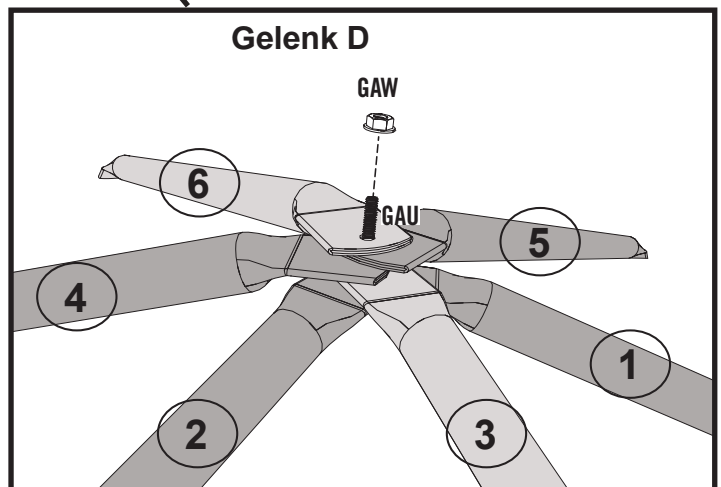
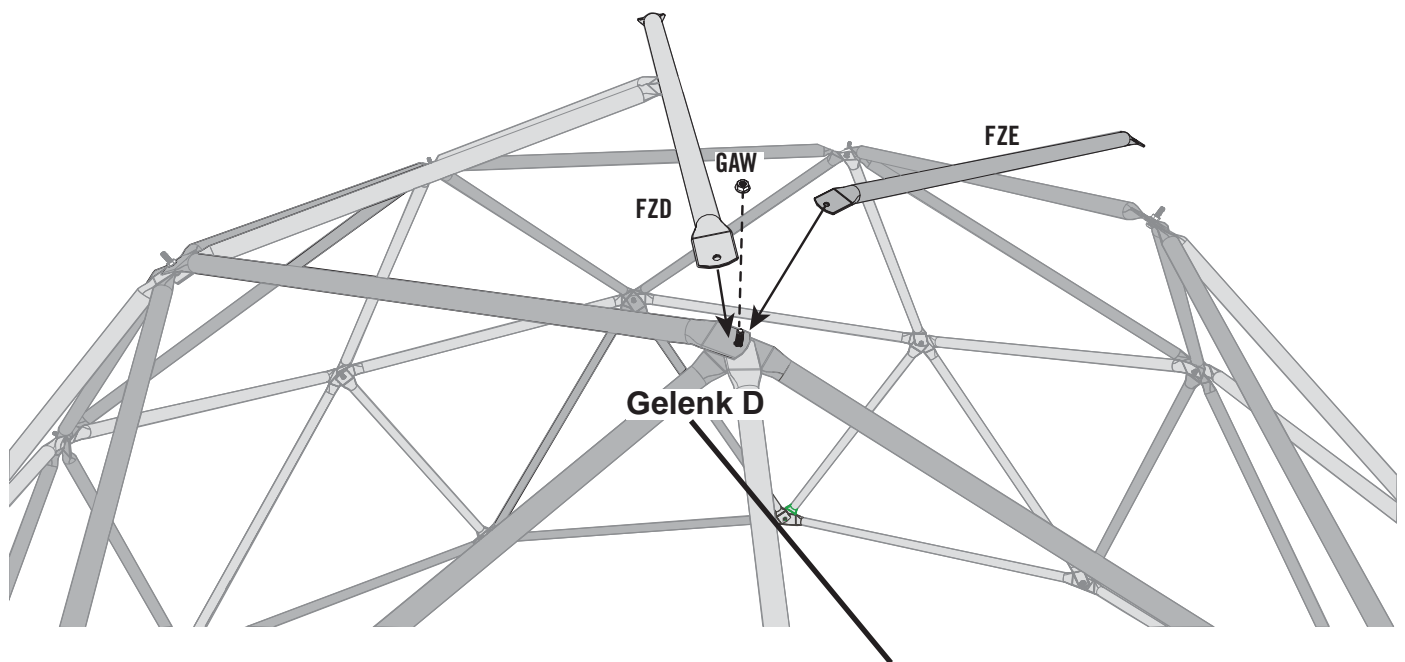

► Abschnitt 1 (Fortsetzung)

Erforderliche Werkzeuge und Hardware



1.10

Entfernen Sie die Flanschnutter (**GAW**) an dem Ende des Rohrs D. Legen Sie das letzte Grüne Rohr (**FZD**) über

den Bolzen (**GAU**) in der Reihenfolge wie angegeben. Ersetzen und ziehen Sie die Flanschnutter (**GAW**) an.

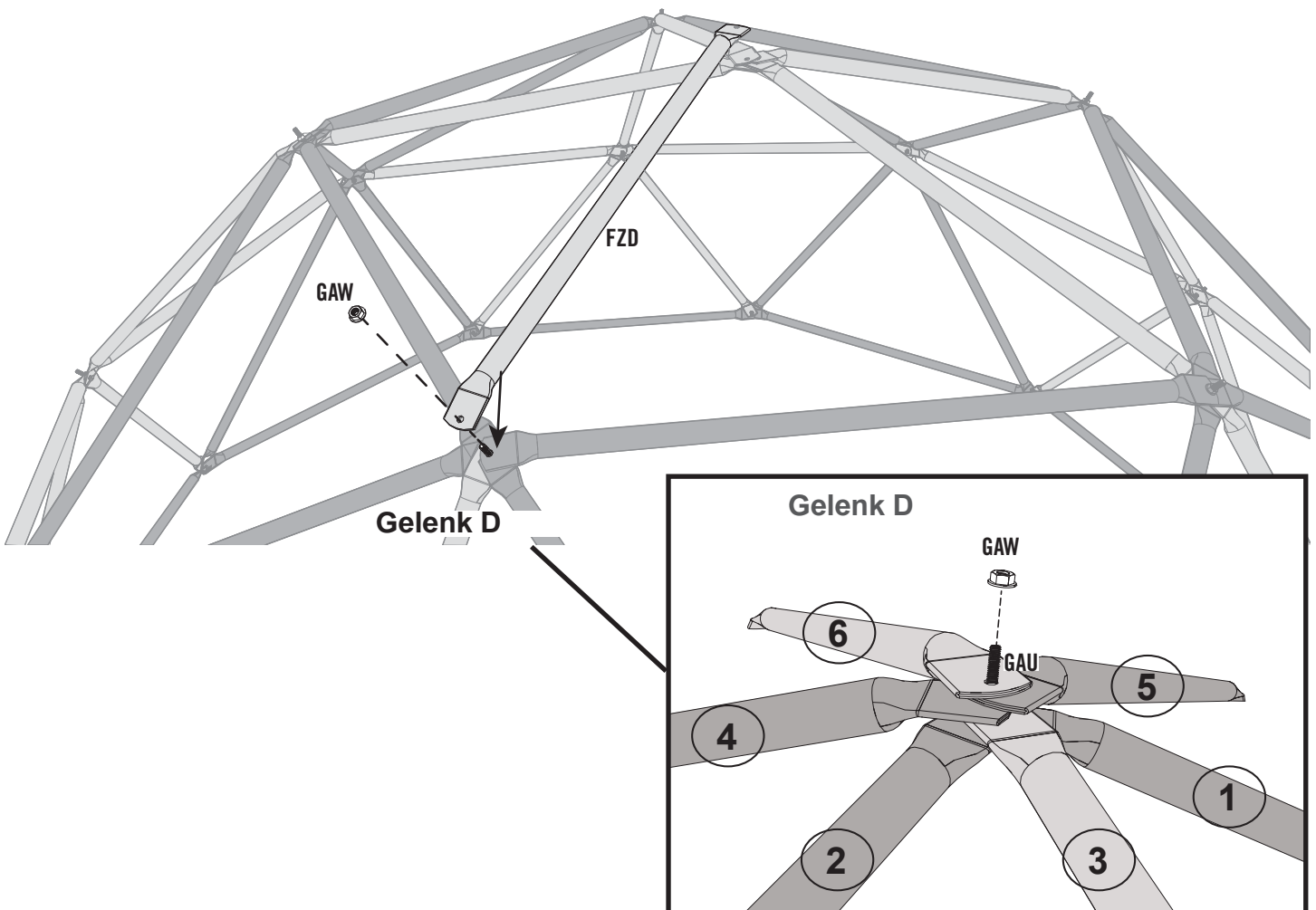

► Abschnitt 1 (Fortsetzung)

Erforderliche Werkzeuge und Hardware

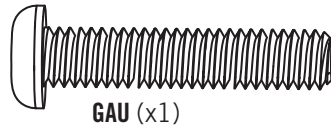
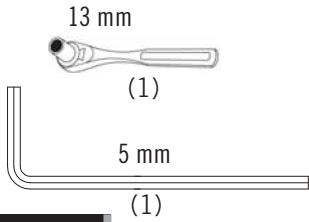

1.11

- Verbinden Sie die fünf Grünen Rohre (**FZD**) an der Spitze miteinander, indem Sie einen Bolzen (**GAU**) durch die fünf Grünen Rohre in der angegebenen Reihenfolge stecken und diesen mit einer Flanschmutter (**GAW**) sichern. Ziehen Sie die Schraube ganz an.

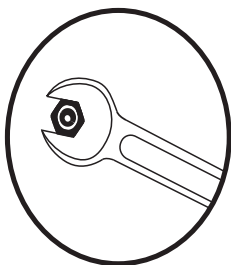
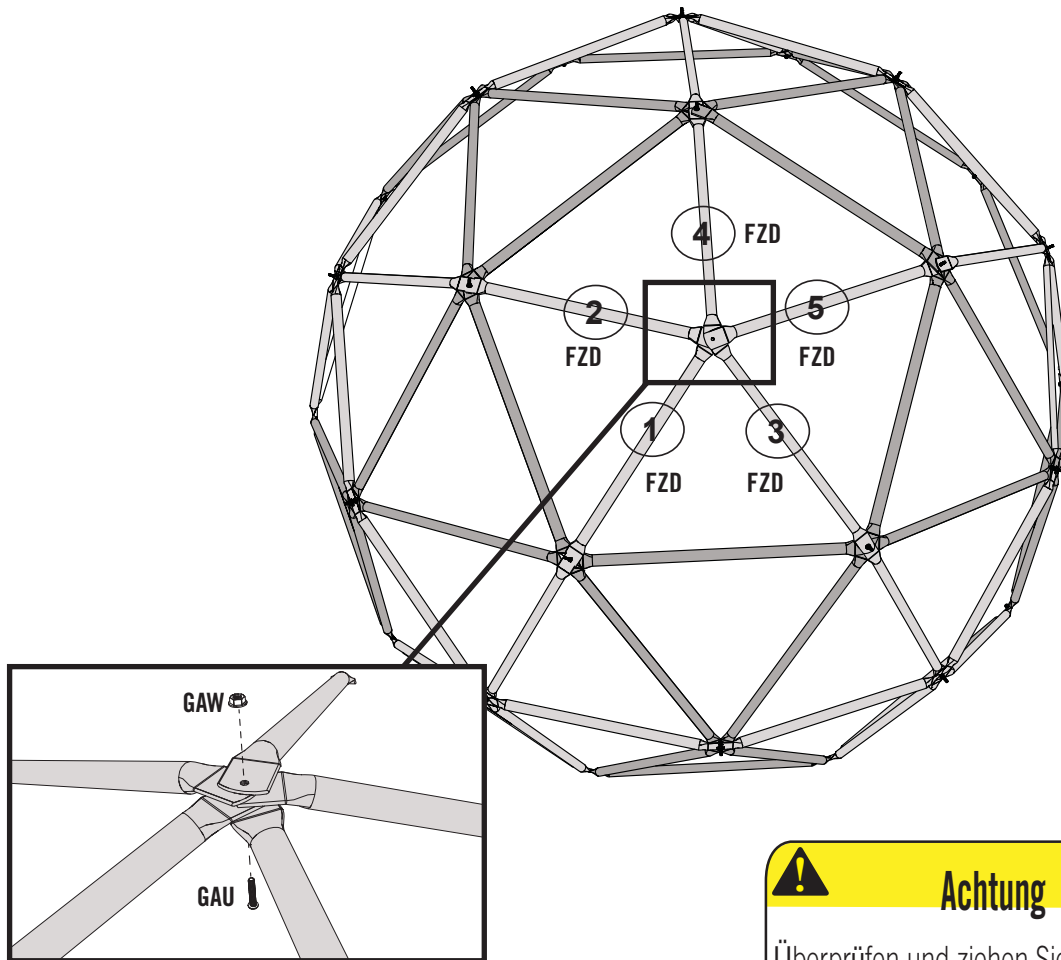

- *Ganz festziehen*



Achtung

Überprüfen und ziehen Sie alle Schrauben fest.

Lassen Sie Kinder nicht auf dem Kletterdom spielen, bevor die Handgriffe an Ort und Stelle sind.

► Abschnitt 1 (Fortsetzung)

Erforderliche Werkzeuge und Hardware

13 mm

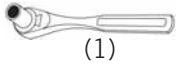

(1)

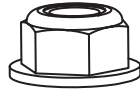

GAX (x16)

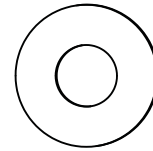

ARL (x16)

1.12

- Befestigen Sie Handgriffe (**EAC**) an jedem der Gelenke, die den Boden nicht berühren. Befestigen Sie die Handgriffe, mit dem Bolzen (**GAU**) und einer Distanzscheibe (**ARL**) wie unten abgebildet. Richten Sie die Kerbe auf der Unterseite des Handgriffs mit dem Rohr auf der Oberseite des Gelenks aus. Sichern Sie jeden Handgriff mit einer Flanschmutter (**GAX**). Ganz anziehen.

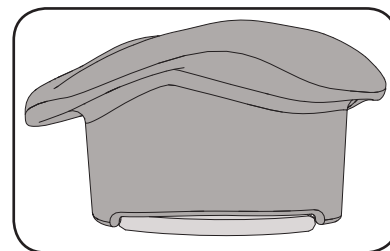

Handgriff passt über die Oberseite der Rohrgelenke.

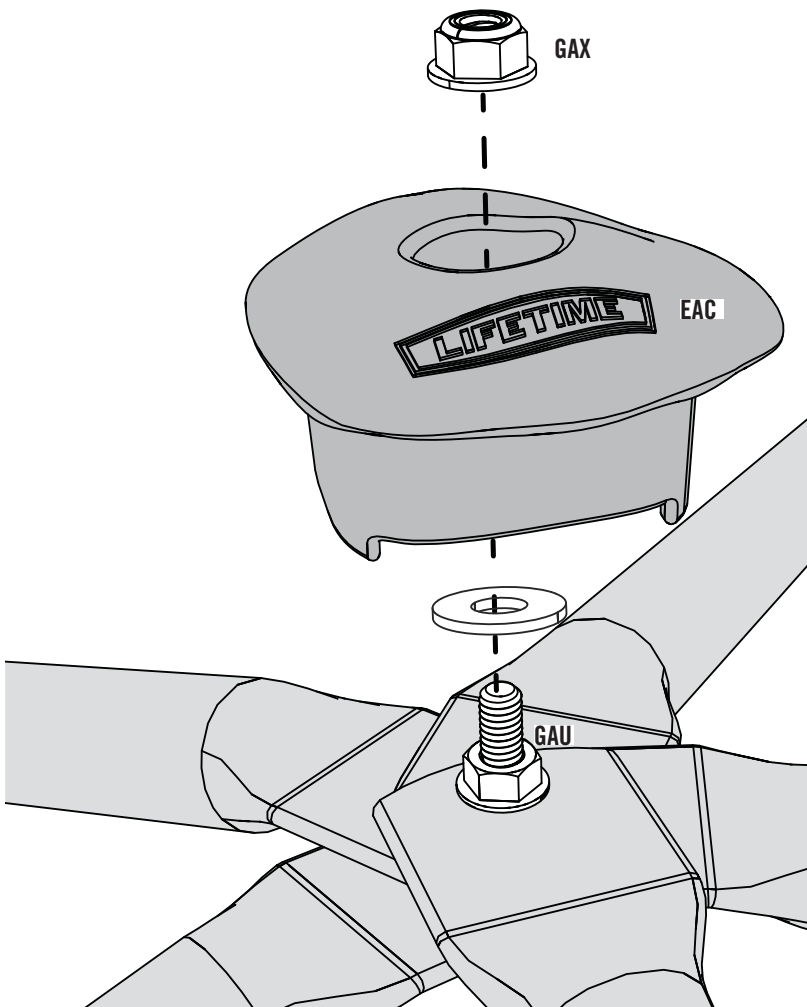

! WARNUNG!

Bevor Sie Kindern das Spielen ermöglichen, stellen Sie sicher, dass die Handgriffe richtig montiert sind. Ersetzen Sie gebrochene Handgriffe und alle

andere defekte Komponenten sofort. Lassen Sie Kinder nicht auf beschädigten Geräten spielen.



Wenn routinemäßige Überprüfungen und Wartungsarbeiten nicht durchgeführt werden, kann das Gerät umkippen und / oder eine Gefahr darstellen.

Zu Beginn jeder Spielsaison:

- Ziehen Sie die gesamte Hardware an.
- Alle beweglichen Metallteile schmieren.
- Überprüfen Sie alle Schutzabdeckungen an Schrauben, Rohren, Kanten und Ecken. Ersetzen Sie sie, wenn sie locker sind, Risse aufweisen oder fehlen.
- Überprüfen Sie alle beweglichen Teile, einschließlich der Schaukelsitze, Seile, Kabel und Ketten, auf Verschleiß, Rost oder andere Beschädigungen. Wenden Sie sich an den Kundendienst, um Ersatzteile zu erhalten.
- Metallteile auf Rost prüfen. Wenn gefunden, schleifen und neu streichen mit einer bleifreien Farbe, die den Anforderungen von 16 CFR 1303 entspricht.
- Installieren Sie alle Kunststoffteile, z. B. Schaukelsitze oder andere Gegenstände, die für die kalte Jahreszeit entfernt wurden.
- Harken und prüfen Sie die Tiefe der losen Oberflächenschutzmaterialien, um eine Verdichtung zu verhindern und die entsprechende Tiefe beizubehalten. Bei Bedarf ersetzen. (Siehe Seite 7)

Zweimal im Monat während der Spielsaison:

- Ziehen Sie die gesamte Hardware an.
- Überprüfen Sie alle Schutzabdeckungen an Schrauben, Rohren, Kanten und Ecken. Ersetzen Sie sie, wenn sie locker sind, Risse aufweisen oder fehlen.
- Harken und prüfen Sie die Tiefe der losen Oberflächenschutzmaterialien, um eine Verdichtung zu verhindern und die entsprechende Tiefe beizubehalten. Bei Bedarf ersetzen. (Siehe Seite 7)

Once a month during play season:

- Einmal im Monat während der Spielsaison:
- Überprüfen Sie alle beweglichen Teile, einschließlich der Schaukelsitze, Seile, Kabel und Ketten, auf Verschleiß, Rost oder andere Beschädigungen. Wenden Sie sich an den Kundendienst, um Ersatzteile zu erhalten.

Am Ende jeder Spielsaison oder wenn die Temperatur unter 5 ° C fällt:

- Entfernen Sie Plastischaukelsitze und andere Gegenstände und bringen Sie sie ins Haus oder verwenden Sie sie nicht.
- Harken und prüfen Sie die Tiefe der losen Oberflächenschutzmaterialien, um eine Verdichtung zu verhindern und die entsprechende Tiefe beizubehalten. Bei Bedarf ersetzen. (Siehe Seite 7)
- Wenn der Warnaufkleber unleserlich, zerstört oder entfernt ist, wenden Sie sich an die Kundendienstabteilung bei 1-800-225-3865 für einen Ersatz.

Entsorgungshinweise: Zerlegen und entsorgen Sie die Spielgeräte so, dass zum Zeitpunkt der Entsorgung keine unangemessenen Gefahren bestehen. Befolgen Sie alle örtlichen Entsorgungsvorschriften.



REGISTRIEREN SIE IHR PRODUKT ONLINE UNTER WWW.LIFETIME.COM

Lifetime® bemüht sich, innovative Qualitätsprodukte anzubieten. Während der Registrierung gibt es die Möglichkeit für uns ein Feedback zu hinterlassen. Wir schätzen Ihre Meinung.

- Sie können sich auch anmelden, um Mitteilungen über neue Produkte bzw. Werbung zu erhalten
- Im Falle eines Produktrückrufs oder einer Sicherheitsänderung, gibt uns Ihre Registrierung die notwendigen Informationen zur direkten Benachrichtigung
- Die Registrierung ist schnell, einfach und vollständig freiwillig



⚠️ WARNUNG

- **DIESES PRODUKT IST FÜR DEN EINSATZ VON KINDERN VON 3 BIS 10 JAHREN UND IST NUR FÜR WOHNZWECKE BESTIMMT.**
- **Die Aufsicht über Erwachsene vor Ort sollte für Kinder jeden Alters zur Verfügung gestellt.**
- **Die maximale Anzahl von Insassen beträgt 6 Kinder mit einem maximalen Gesamtgewicht von 272 kg.**
- **Dieses Produkt ist nur outdoor zu verwenden.**
- **Gefahr einer schweren Kopfverletzung oder des Todes durch Stürzen von Geräten, falls diese auf einer harten Oberfläche stehen.**
- **Gefahr der Verwendung von Helmen und anderen Gegenständen die sich um den Hals eines Kindes wickeln können und somit verheddern oder der Hals des Kindes eingeschlossen wird.**

Lifetime Products, Inc. PO Box 160010 • Freeport Center, Bldg. D-11 • Clearfield, UT 84016 • USA • 1-800-225-3865 1196242_B
6/27/2019



Notizen



BESCHRÄNKTE HERSTELLERGARANTIE 1 JAHR

DER HERSTELLER BEHÄLT SICH DAS RECHT AUF ERSETZUNG DER GARANTIEANSPRÜCHE VOR, WENN TEILE NICHT VERFÜGBAR SIND

1. Die Spielplatzsysteme von Lifetime beinhalten eine Gewährleistung für den ursprünglichen Käufer für einen Zeitraum von einem Jahr ab dem Datum der ursprünglichen Verkaufsquittung, dass keine Materialschäden oder Verarbeitungsfehler vorliegen. Der Begriff "Schaden" beschreibt Mängel, die den Gebrauch des Produkts beeinträchtigen. Schäden, die aus Missbrauch, Misshandlung oder Vernachlässigung entstehen, machen diese Garantie ungültig. Diese Garantie gilt nicht für Schäden, die durch Vandalismus, Rost, "höhere Gewalt" oder andere Ereignisse entstehen, über die der Hersteller keine Kontrolle hat

2. Diese Garantie ist nicht übertragbar und beschränkt sich ausdrücklich auf die Reparatur oder den Ersatz von schadhafter Spielplatzausrüstung. Wenn sich die Ausrüstung innerhalb der Garantiebedingungen als schadhaft erweist, wird Lifetime Products, Inc. schadhafte Teile kostenlos für den Käufer reparieren oder ersetzen. Versandkosten zum und vom Werk sind nicht mit enthalten und unterliegen des Käufers. Arbeitskosten und damit verbundene Kosten für den Abbau, Aufbau oder Ersatz des Spielplatzsystems bzw. seiner Komponenten sind unter dieser Garantie nicht mit enthalten.

3. Nicht unter dieser Garantie fallen Kratzer oder Scheuerspuren des Produkts, die bei normaler Nutzung entstehen können. Zusätzlich machen Schäden, die Ergebnis mutwilliger Beschädigung, Vernachlässigung oder unsachgemäßer Verwendung sind, diese Garantie ungültig

4. Haftbarkeit für zufällige oder Folgeschäden ist im vollen Rahmen ausgeschlossen. Obwohl wir uns bemühen, unsere Geräte mit dem höchsten Grad an Sicherheit auszustatten, können Verletzungen nicht ausgeschlossen werden. Der Benutzer übernimmt alle Verletzungsrisiken, die aus der Verwendung dieses Produkts entstehen. Alle Waren des Unternehmens werden gebunden an diese Bedingung verkauft, und kein Vertreter des Unternehmens ist befugt, auf diese Regelung zu verzichten oder Sie zu ändern

5. Dieses Produkt ist nicht für die institutionelle oder gewerbliche Nutzung vorgesehen und Lifetime Products, Inc. übernimmt keinerlei Haftung für diese Art von Verwendung. Bei Nutzung in institutionellen oder gewerblichen Einrichtungen wird die Garantie ungültig.

6. Unsere Produkte verfügen über Garantien, die gemäß dem australischen Verbraucherrecht nicht ausgeschlossen werden können. Sie haben bei größeren Fehlern Anspruch auf Ersatz bzw. Rückerstattung oder auf Entschädigung bei anderen nach vernünftigem vorhersehbaren Schäden oder Verlusten. Außerdem haben Sie Anspruch auf die Reparatur oder den Ersatz von Produkten, falls diese keine annehmbare Qualität vorweisen und der oder die Fehler dabei keine schwerwiegenden Fehler bzw. Ausfall darstellen.

BITTE LEGEN SIE IHRE DATIERTE VERKAUFSQUITTUNG UND FOTOS DER BESCHÄDIGTEN TEILE BEI Benachrichtigen Sie uns bei Mängeln bitte schriftlich unter der folgenden Adresse: Lifetime Products, Inc., PO Box 160010 Clearfield, UT 84016-0010

Oder rufen Sie uns unter der Rufnummer 1.800.225.3865 Montag bis Freitag 0700 -1700 (HNR) an

Registrieren Sie Ihr Produkt für schnelleren Kundensupport

Besuchen Sie www.lifetime.com oder Telefon 1-800-225-3865 noch heute für die Registrierung Ihres Produkts.

FÜR INTERNATIONALE GEWÄHRLEISTUNGSANSPRÜCHE

Alle Gewährleistungsansprüche müssen mit Kaufbeleg erfolgen. Berichten Sie alle Gewährleistungsansprüche in Schriftform an Ihren örtlichen Verkaufsstellenvertreter. Bitte Ihren mit Datum versehenen Kaufbeleg und Fotos der beschädigten Bauteile hinzufügen. Zum Ermitteln Ihres Vertreters in Ihrer Region besuchen Sie bitte: www.lifetime.com/international



www.lifetime.com

**VERBESSERN SIE IHREN KAUF VON LIFETIME® DURCH ANSCHAFFUNG VON ZUBEHÖR ODER
ANDEREN TOLLEN PRODUKTEN**

Für den Kauf von Zubehör oder anderen Lifetime - Produkten besuchen Sie uns auf

www.lifetime.com

Oder Telefon 1-800-424-3865

7:00 bis 17:00 (Montag bis Freitag) und 9:00-13:00 Samstag, Zeitzone MST

®



www.lifetime.com

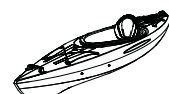

© 2019 Lifetime Products, Inc., Clearfield, UT